

AP031198

システム キャビネット SC198

取扱説明書

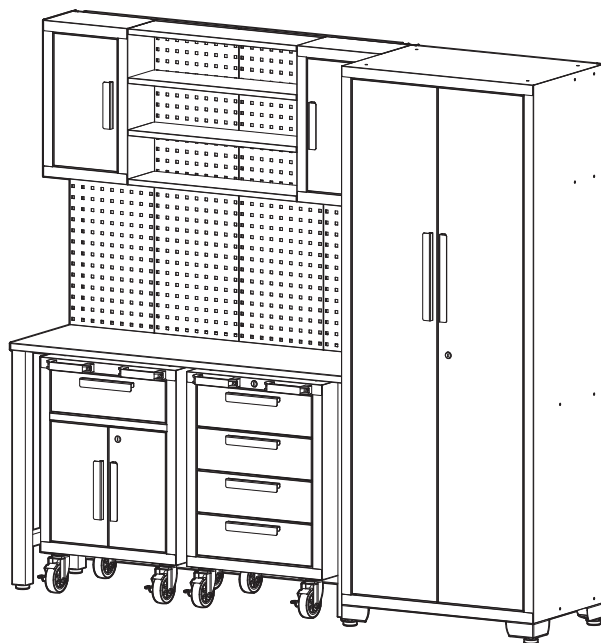

アストロプロダクツ製品をお買い上げいただきまして、誠にありがとうございます。

ご使用前に必ず、この取扱説明書を最後までお読みになり、正しくご使用ください。

また、この取扱説明書は、いつでも見ることができるよう保管してください。

実際の商品と、取扱説明書内の図では、色や形状が異なる場合がありますので、ご了承ください。

目次

1.	はじめに.....	3
2.	取扱説明書について.....	3
3.	製品安全上のご注意	4
	▲警告	4
	▲注意	6
4.	製品使用上のご注意	7
	▲警告	7
	▲注意	8
	重要	9
5.	製品仕様.....	11
6.	製品特徴.....	12
7.	各部名称.....	13
8.	各部説明.....	14
9.	組み立て前準備	15
10.	組み立て手順.....	16
11.	メンテナンス	25
12.	保管	26
13.	廃棄について	26
14.	個人情報の取り扱い.....	26
15.	お問い合わせ先	27
	■カスタマーサービス	27
	■販売元.....	27



1.はじめに

- 使用前に、取扱説明書をよく読み、安全に正しく使用してください。
- 安全上の注意や商品仕様などは、予告なく変更される場合があります。そのため、購入された商品と、取扱説明書に記載された内容が、一部異なる場合がありますので、ご了承ください。
- 本製品は、工具の収納、保管、作業台として使用可能な収納機器です。足場や階段として使用したり、登ったりするなど、本来の用途以外に使用しないでください。本来の用途以外に使用しないでください。

2.取扱説明書について

- 当社の許可なく、取扱説明書の内容全部または一部を複製および改修し、無断で転載することは、禁止されています。
- 取扱説明書および本体に貼り付けられた重要ラベルの、安全に関わる項目には「」マークを使用しています。製品を安全に使用し、あなたや他の人々への危害や財産への損害を、未然に防ぐためのものなので、必ず守ってください。
- 取扱説明書をなくしたり、重要ラベルを汚したりせず、使用者が任意に読むことができるよう、大切に保管してください。
- 警告、注意および重要事項の意に反して、安全義務を怠り、規定外の使用による機器の破損やケガなどに関しては、当社では一切の責任を負いかねますので、ご了承ください。

安全に関する表示について

表示	意味
 警告	この表示を無視し、誤った使い方をすると、「使用者が死亡または重傷を負う危険が想定される」内容のご注意。
 注意	この表示を無視し、誤った使い方をすると、「使用者が傷害を負うまたは物的損害を負う危険が想定される」内容のご注意。
重要	この表示内容は、「商品を正しく使用するため」に守らなければならない要点。

注意マーク



注意すること

禁止マーク



してはいけないこと

指示マーク



必ず行うこと

3.製品安全上のご注意

⚠ 警告



注意

- 作業に集中すると、周囲への安全確認が疎かになり、事故を招く恐れがあります。
 - ・ 作業手順や周囲の状況などを、よく確認してください。
- 無理な姿勢では、使用しないでください。
 - ・ ケガや事故の原因となります。
- 本製品は、工具の収納、保管、作業台として使用可能な収納機器です。足場や階段として使用したり、登ったりするなど、本来の用途以外に使用しないでください。
 - ・ 本来の用途以外で使用すると、ケガや事故の原因となります。



禁止

- 製品に貼られたラベルを、汚したり、剥がしたりしないでください。
 - ・ 誤った使い方をする恐れがあり、ケガや事故の原因となります。
- 過労と思われるときや飲酒しているとき、薬物を服用しているときに、使用しないでください。
 - ・ 判断力が鈍り、事故の原因となります。
- 子供や妊娠中の方は、絶対に本製品を使用しないでください。
 - ・ ケガや事故の原因となります。
- 周辺温度が40℃以上になる高温な場所や直射日光下では、使用しないでください。
 - ・ 高温による脱水症状や熱中症になる恐れがあります。休憩をこまめに行い、十分な水分補給をしてください。
- 次の作業環境下では、使用しないでください。
 - ・ 火気のそばや急激に温度上昇する場所
 - ・ 揮発性の高い溶剤などがある場所
 - ・ 通気が悪く、換気のできない場所
 - ・ 暴風雨、降雪、強風、雷などの悪天候時
 - ・ 水がかかる恐れがある場所、多湿、水中、海中
 - ・ 足元が滑りやすく、不安定な場所
 - ・ 急傾斜など、転倒の恐れがある場所

3.製品安全上のご注意

▲ 警告



禁止

- 使用者以外、使用場所や保管場所に近づけないでください。
 - ・ 特に子供や幼児は、危険な行動をとることがあるので、絶対に近づけないでください。
- 以下の服装は、周囲に引っ掛かるまたは巻き込まれるなど、ケガや事故の原因となりますので、そのままの状態や着用することはおやめください。
 - ・ 長髪を束ねずに、そのままの状態にしている。
 - ・ 首にマフラーやタオルを巻いている、ネックレスなどの装飾具やネクタイを着用している。
 - ・ サイズが極端に大きい服装、だぶだぶな衣類を着用している。



分解禁止

- 修理技術者以外の方は、本取扱説明書に記載されていない、本体の分解、修理、改造はしないでください。
 - ・ 異常作動や発火など、事故の原因となります。



指示

- 必ず取扱説明書を熟読し、本製品の使用方法をよく理解してから、使用してください。
 - ・ 使用方法が少しでも不明な場合は、使用せずにお買い求めの販売店またはカスタマーサービスまで問い合わせください。
 - ・ 誤った使用方法によって生じた、商品破損、人体への損傷、物品への損害、その他のいかなる損害に対しても、当社では一切の保証および責務を負いかねますので、ご了承ください。
- 安全に正しく使用するため、警告事項を理解し、厳守してください。
 - ・ 警告事項を無視して使用すると、傷害、重傷、死亡など、重大な事故の原因となります。
- 本製品を他人に貸すときは、必ず取扱説明書も一緒に渡してください。
 - ・ 誤った使い方をする恐れがあり、ケガや事故の原因となります。
- 安全に正しく使用するため、使用環境に合わせて、以下の保護具を着用してください。
 - ・ 安全手袋、耳栓やイヤーマフ、保護メガネ、防塵マスク、安全帽、安全靴、作業ツナギや長袖、長ズボン
- 本製品は、大切に取り扱いってください。
 - ・ 落下などによって、強い衝撃が加わった場合は、必ず各部に異常がないか点検してください。
- 使用前や定期的に、各部に異常、不具合、損傷、破損がないか点検してください。
 - ・ 異常、不具合、損傷、破損がある場合は使用を中止し、お買い求めの販売店またはカスタマーサービスまで問い合わせください。

3.製品安全上のご注意

⚠注意



注意

- 製品改良のため、主要機能および形状などは、予告なく変更する場合があります。
 - ・購入製品と改良品は、性能などが異なる場合がありますので、予めご了承ください。
- 高温、多湿、結露する場所、塵やホコリがあり清掃されていない場所に保管すると、本体故障の原因となります。
 - ・常温で清潔な場所に保管してください。



禁止

- 損傷がある場合は、保管しないでください。
 - ・損傷がある製品を誤って使用してしまう恐れがあり、ケガや事故の原因となります。

4.製品使用上のご注意

⚠ 警告



注意

- 使用開始後、本体の重量や床の状態によって、本体にひずみが出て、扉と本体との間に隙間が目立ったり、こすれてきたりすることがあります。
 - ・ 本体にひずみが出たときは、本体のレベルを調整してください。
- 施錠することができますが、中身の安全を保証するものではありません。
 - ・ 紛失による中身の賠償やいかなる損害に対しても、当社では一切の保証および責務を負いかねますので、ご了承ください。



禁止

- 乳児や幼児、動物を乗せないでください。
 - ・ ケガや事故の原因となります。
- 本製品に乗ったり、座ったり、踏台や階段として使用したりしないでください。
 - ・ ケガや事故の原因となります。
- キャビネットを移動する際はゆっくり移動し、走ったり、勢いよく押したりして移動しないでください。
 - ・ 転倒、衝突など、ケガや事故の原因となります。
- ロッカーや引出しなどの可動部の隙間に手や指を入れないでください。
 - ・ ケガや事故の原因となります。
- ロッカーの扉を開いた状態で、上から押さえたり、引っ張ったりしないでください。
 - ・ 転倒や破損、ケガや事故の原因となります。
- 商品に足をかけて登ったり、開いたロッカーの扉にぶら下がったりしないでください。
 - ・ 本体が倒れてきて、ケガや事故の原因となります。
- 引出しは1段ずつ開け、複数同時に開けないでください。
 - ・ 複数同時に開けると倒れる恐れがあり、ケガや事故の原因となります。
- 上段の引出しを開けた状態で、引出しの下に入らないでください。
 - ・ 頭などをぶつけ、ケガや事故の原因となります。

4.製品使用上のご注意

⚠警告



禁止

- 上段のロッカーを開けた状態で、ロッカーの下に入らないでください。
 - ・ 頭などをぶつけ、ケガや事故の原因となります。



指示

- 周囲の安全を確保したうえで、本製品を設置してください。
- 設置後は、キャスターをロックし、動かないことを確認してください。
 - ・ ロックが不十分な状態は、ケガや事故の原因となります。
- 必ず、耐荷重以下で使用してください。
- 移動するときは、必ず引出しを施錠してください。
 - ・ 移動中に引出しが飛び出し、ケガや事故の原因となります。
- ものを引出しに収納するときは、片方に寄らないよう注意してください。
 - ・ 特に、ものを手前に集中させると、倒れる恐れがあり、ケガや事故の原因となります。
- 引出しの取っ手を持って開閉してください。
 - ・ 取っ手以外の部位で開閉すると、手や指を挟む恐れがあり、ケガや事故の原因となります。

⚠注意



禁止

- 鍵穴に油や粘度のある液体を入れないでください。
 - ・ 故障や破損の原因となります。



指示

- 扉の開閉は、必ず取っ手を持って行ってください。
 - ・ 故障や破損の原因となります。
- 収納物がはみ出さないようにしてください。
 - ・ 扉の開閉や施錠の妨げになり、故障や破損の原因となります。

4.製品使用上のご注意

重要



注意

- 仮締めの状態は、不安定で部品が外れる恐れがあります。
 - ・ ボルト、ナットを本締めするまでは慎重に取り扱ってください。
- 長距離移動すると、各キャスターが摩耗し、破損する恐れがあります。
 - ・ 設置場所までは、移動を最小限にしてください。
- 本製品は輸入品です。一般的な国内製造品よりも輸送にかかる時間が長く、梱包コスト削減のために簡易的な梱包をしております。
 - ・ キズ、変形などが生じていることがありますが、商品の機能、性能を損なうほどでない場合は商品の不具合としては認められませんので、予めご了承ください。



禁止

- 作業場所は、整理整頓し、作業上障害となるものを置かないでください。
- キャスター破損や転倒の原因となるので、下記の面では使用しないでください。
 - ・ 砂利、砂、凹凸がある面
 - ・ アスファルト面
 - ・ カーペット
 - ・ 柔らかく軟弱な面
 - ・ 傾斜がある面
- 生き物や飲食物、重要なものを収納しないでください。
 - ・ 本製品は、工具の収納、保管を目的としています。
- キャビネットの天板で、溶接、打撃、分解などの作業を行わないでください。
- ワークベンチの天板は木製のため、溶接や火気を用いる作業を行わないでください。
- ワークベンチの天板をまな板として食材を切ったり、調理用として使用したりしないでください。
- ハンドルに、ものを掛けたり、ものを載せたりしないでください。

4.製品使用上のご注意

重要



指示

- 必ず、2人以上で組み立てを行ってください。
- 取扱説明書を参照し、組み立てを行ってください。
- 組み立て中に異常を感じたら、お買い求めの販売店またはカスタマーサービスまで問い合わせください。
- すべての部品が、正しく取り付けられているか確認してください。
 - ・組み立て途中で本締めすると、組み立てできなくなる場合があります。
- 雨風が防げ、直射日光が当たらない屋内で使用してください。
 - ・屋外では使用しないでください。
- 設置後は、脚のアジャスターを調節し、ガタつきがないことを確認してください。
- カギの再発行はできませんので、カギを失くさないよう大切に保管してください。
- 各キャスターやベアリングレールには、定期的に潤滑油を注油してください。

5.製品仕様

商品型番	AP031198
商品コード	2003000011982
システム内容	ワークベンチ、ロッカー(大)(小)×2、棚×4段 キャビネット(4段)(ロッカー付)、バックパネル
設置時サイズ	W2070×D510×H1920mm

[ワークベンチ]

サイズ	W1320×D407×H845mm
重量	20kg
天板サイズ	W1320×D407×t25mm

[ロッカー(大)]

サイズ	W750×D490×H1920mm
重量	41kg
棚板高さ調節	21段階
付属品	棚板×3

[ロッカー(小)×2]

サイズ	W330×D220×H537mm
重量	5kg

[棚]

サイズ	W660×D180×t20mm×4段
-----	--------------------

[キャビネット(4段)]

サイズ	W530×D453×H805mm(ハンドル含む)
重量	28kg
天板サイズ	W530×D410mm
引出し内寸	W415×D350×H105mm×4
天板耐荷重	30kg
引出し耐荷重	20kg

5.製品仕様

[キャビネット(ロッカー付)]

サイズ	W530×D453×H805mm(ハンドル含む)
重量	19.5kg
天板サイズ	W530×D410mm
引出し内寸	W415×D350×H105mm
天板耐荷重	30kg
引出し耐荷重	20kg
ロッカー耐荷重	20kg
付属品	棚板

[バックパネル]

穴規格	四角10-38P*
-----	-----------

*“四角10-38P規格”とは

1辺10mmの正方形の穴が38mmピッチで縦横に並んだパネルで、様々なアクセサリーを掛けることができる穴規格の呼称です。

6.製品特徴

- ・ ワークベンチやバックパネル、大小のロッカーと棚、2台のキャビネットをまとめたシステムキャビネットです。
- ・ 高さを生かした大容量の収納で、快適な作業環境を構築します。
- ・ 高級感のある木製天板のワークベンチと作業用品が集約した空間は、作業者のモチベーションを高めます。
- ・ ロッカー式の収納は、消耗品や掃除用具もスマートに収納でき、他にもヘルメットなど、汚したくないものの収納にも便利です。
- ・ 2台のキャビネットは、ワークベンチの下にぴったりと収まり、作業後はすっきりと片付けができます。
- ・ 両開きのロッカーは、環境に合わせて、ワークベンチの左右どちらにも設置できます。
- ・ 背面のパンチングパネルには、別売の様々なオプションが取り付け可能です。

7.各部名称

各部名称

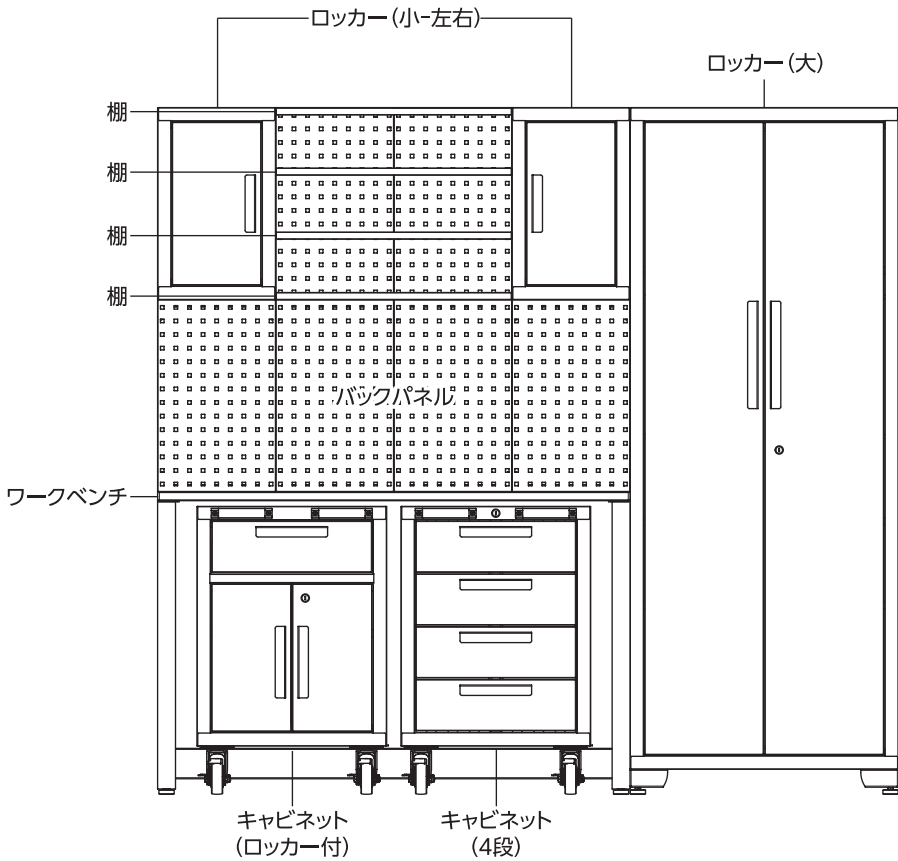

8.各部説明

カギ

※カギの再発行はできませんので、カギを失くさないよう大切に保管してください。

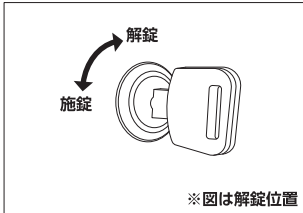

[ロッカー(大)][キャビネット(ロッカー付)]

- ・カギをキーシリンダーに挿入し、90°回します。
- ・施錠/解錠
- [施錠]:反時計回り
- [解錠]:時計回り

※図は解錠位置

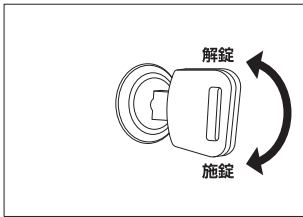

[キャビネット(4段)]

- ・カギをキーシリンダーに挿入し、180°回します。
- ・施錠/解錠
- [施錠]:時計回り
- [解錠]:反時計回り

キャスターのロック

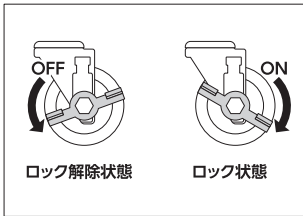

- ・ストッパーに「ON」「OFF」と刻印されているので、ロックするときは、「ON」側にストッパーを押し上げて、動かないことを確認してください。
- ・キャスターは、必ず両側ロックしてください。
- ・ロックを解除するときは「OFF」側にストッパーを押し下げてください。

バックパネル

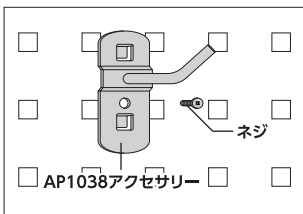

- ・四角穴は別売のAP1038アクセサリシリーズを取り付けられます。
- ・穴にアクセサリを掛けた後は、必ずネジで固定してください。
- ※AP1038アクセサリに付属するネジで固定しないと、アクセサリが落下する恐れがあります。

9.組み立て前準備

梱包内容

- ・ キャビネット(4段)以外、ロッカー(大)の中に収められています。
- ・ キャビネット(4段)の引出し最下段の中にキャビネット(4段)に使用するパーツが入っています。
- ・ キャビネット(ロッカー付)のロッカーの中にキャビネット(ロッカー付)に使用するパーツが入っています。

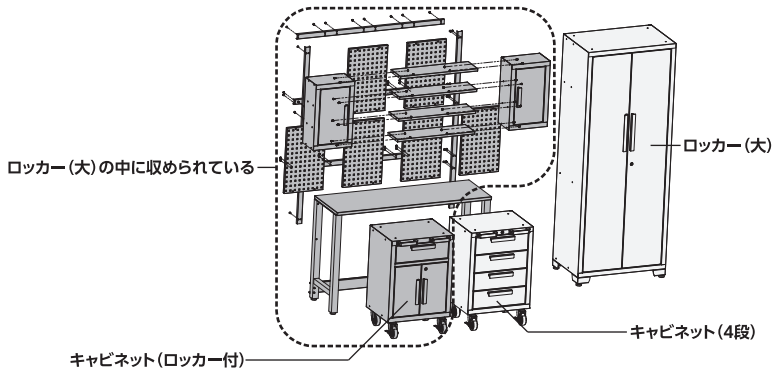

ロッカー(大)の位置

- ・ ロッカー(大)は左右どちらの位置でも取り付けが可能です。
- ※本書では(図1)の位置で説明を行います。

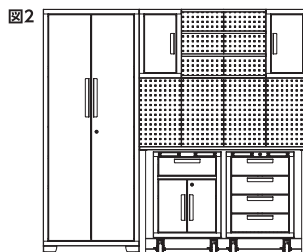
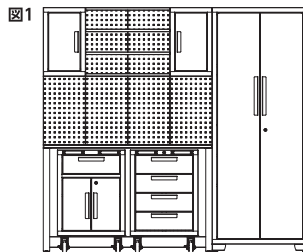

9.組み立て前準備

取っ手、M5プラスボルトの取り外し

- ・ロッカー(大)、(小)、キャビネット(ロッカー付)、(4段)、の取っ手は扉の内側に取り付けられています。
※組み立て前に全て取り外し、部品の不足、サビ、損傷、破損などがないか、よく確認してください。

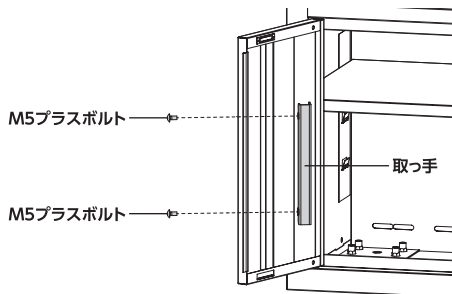

※図はキャビネット(ロッカー付)

10.組み立て手順



組み立ての留意事項

- 周囲の安全を確保し、次の注意点を守り組み立てを行ってください。
 - ・必ず、2人以上で組み立てを行ってください。
 - ・安全手袋を着用してください。
 - ・作業場所は、整理整頓し、作業上障害となるものを置かないでください。
 - ・本書内の手順、図を参照し、組み立てを行ってください。
 - ・仮締めめの状態は、不安定で部品が外れる恐れがあります。本締めするまでは慎重に取り扱ってください。
 - ・すべての部品が、正しく取り付けできているか確認してください。
 - ・組み立て途中で本締めすると、組み立てできなくなる場合があります。
 - ・組み立て中に異常を感じたら、お買い求めの販売店またはカスタマーサービスまで問い合わせください。
- 組み立て前に、部品の不足、サビ、損傷、破損などがないか、よく確認してください。
 - ・製品改良のため、形状などは予告なく変更する場合がありますので、ご了承ください。

10.組み立て手順

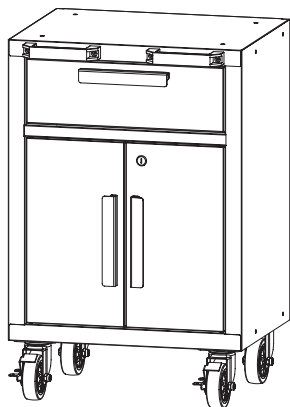
キャビネット(ロッカー付) パーツリスト ※図の縮尺は各部品によって異なります。



①キャビネット(ロッカー付)  数量:1	②ハンドル  数量:2	③M8プラスボルト  数量:4
④取っ手(200mm)  数量:3	⑤M5プラスボルト  数量:6	⑥ロック付スィベルキャスター  数量:2
⑦スィベルキャスター  数量:2	⑧M8六角フランジボルト  数量:16	⑨棚板(小)  数量:1※取り付け済

キャビネット(4段) パーツリスト ※図の縮尺は各部品によって異なります。

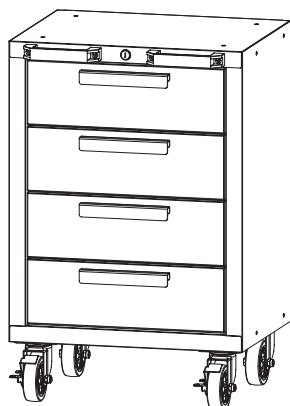

①キャビネット(4段)  数量:1	②ハンドル  数量:2	③M8プラスボルト  数量:4
④取っ手(200mm)  数量:4	⑤M5プラスボルト  数量:8	⑥ロック付スィベルキャスター  数量:2
⑦スィベルキャスター  数量:2	⑧M8六角フランジボルト  数量:16	

10.組み立て手順

キャビネット(ロッカー付)&キャビネット(4段)の組み立て手順

※図はキャビネット(ロッカー付)ですがキャビネット(4段)も下記STEP1~5と同様の手順で組み立てを行ってください。

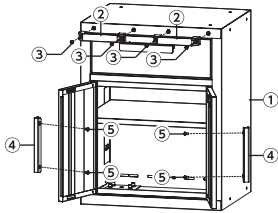

STEP1

①キャビネットの上部に②ハンドルを③M8プラスボルトを使用し、本締めします。

STEP2

④取っ手(200mm)を⑤M5プラスボルトを使用し、本締めします。

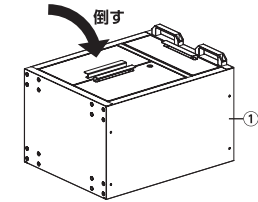

STEP3

①キャビネットを倒します。

※マットを敷くなど、床や本体が傷つかないように注意してください。

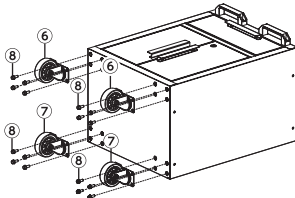

STEP4

⑥ロック付スイベルキャスターと⑦スイベルキャスターを⑧M8六角フランジボルトを使用し、本締めします。

※開閉側に⑥ロック付スイベルキャスターを取り付けてください。

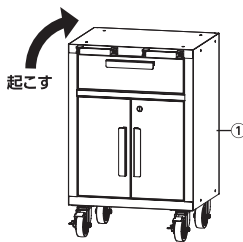

STEP5

①キャビネットを起こします。

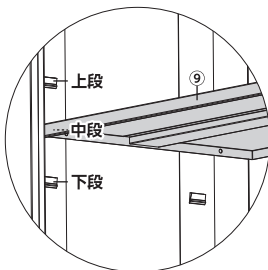





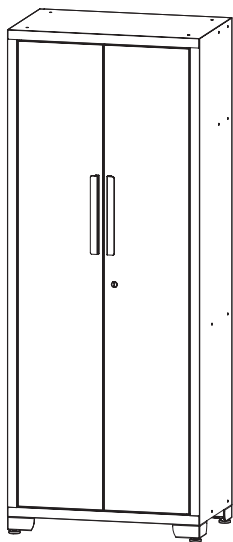

※⑨棚板(小)は①キャビネット(ロッカー付)に取り付けられています。

※高さの調節が3段階可能です。

10.組み立て手順

ロッカー(大)パーツリスト ※図の縮尺は各部品によって異なります。

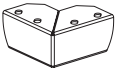

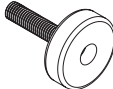
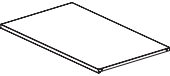
①ロッカー(大)  数量:1	②取っ手(300mm)  数量:2	③M5プラスボルト  数量:4
④サポートフット  数量:4	⑤M6プラスボルト  数量:16	⑥アジャスター  数量:4
⑦棚板(大)  数量:3		

ロッカー(大)の組み立て手順

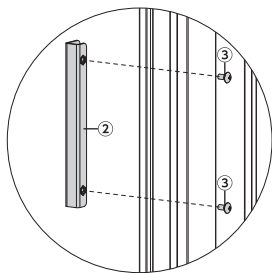

STEP1

①ロッカー(大)に②取っ手(300mm)を③M5プラスボルトを使用し、本締めします。

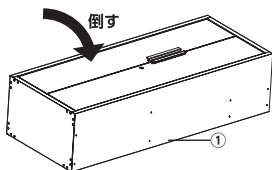

STEP2

①ロッカー(大)を倒します。

※必ず2人以上で作業し、マットを敷くなど、床や本体が傷つかないように注意してください。

10.組み立て手順

ロッカー(大)の組み立て手順

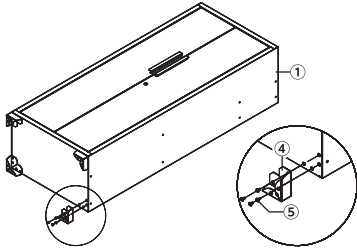

STEP3

①ロッカー(大)の底面に④サポートフットを⑤M6プラスボルトを使用し、本締めします。

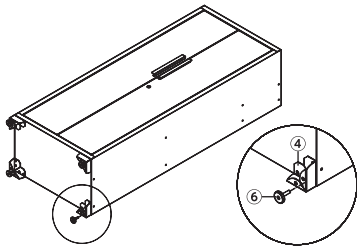

STEP4

⑥アジャスターを④サポートフットに締め込みます。

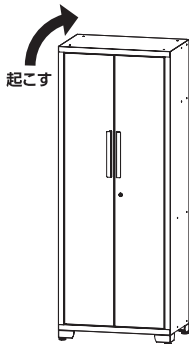

STEP5

ロッカー(大)を起こします。

※ロッカー(大)が床面と水平でない場合はアジャスターを調節してください。

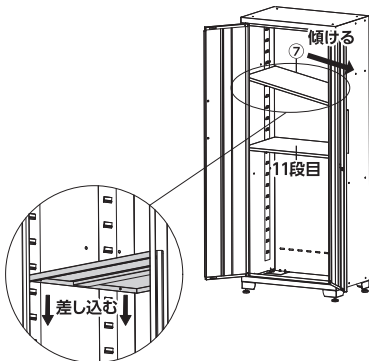

STEP6

⑦棚板(大)を3枚取り付けます。





※⑦棚板(大)はお好みの高さに取り付けが可能ですが、施錠したい場合は⑦棚板(大)のいずれか1枚を、11段目に取り付けてください。11段目に⑦棚板(大)がない場合は施錠できません。

※⑦棚板(大)を傾けて片側を差し込み、もう片側も同じ高さに差し込んでください。

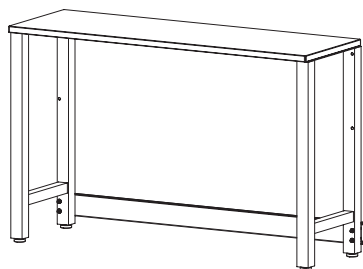
10.組み立て手順

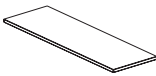
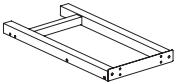
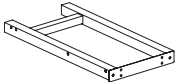
ワークベンチパーツリスト ※図の縮尺は各部品によって異なります。

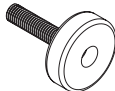

①天板  数量:1	②レッグ(左)  数量:1	③レッグ(右)  数量:1
④M8プラスボルト  数量:8	⑤ブレース  数量:1	⑥M8六角ボルト  数量:4
⑦M8フランジナット  数量:4	⑧アジャスター  数量:4	

ワークベンチの組み立て手順

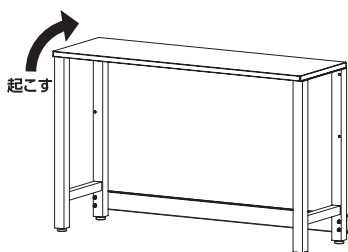
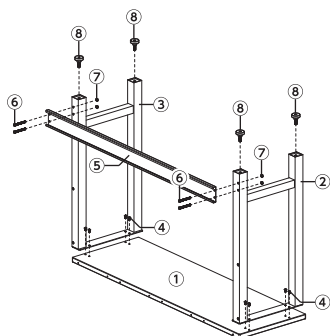

STEP1

①天板に②レッグ(左)、③レッグ(右)を④M8プラスボルトを使用し、仮締めします。

STEP2

⑤ブレースを⑥M8六角ボルト、⑦M8フランジナットを使用し、仮締めします。

STEP3

⑧アジャスターをレッグに締め込みます。

STEP4

ワークベンチを起こし、ボルトとナットを本締めします。

※天板が床面と水平でない場合はアジャスターを調節してください。

10.組み立て手順

ロッカー(小-左右)パーツリスト ※図の縮尺は各部品によって異なります。

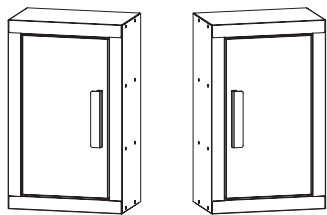

①ロッカー(小-左) 数量:1	②ロッカー(小-右) 数量:1	③取っ手(160mm) 数量:2
④M5プラスボルト 数量:4		

ロッカー(小-左右)の組み立て手順

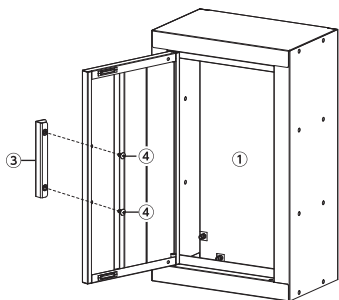

STEP1

①ロッカー(小-左)、③取っ手(160mm)を④M5プラスボルトを使用し、本締めします。

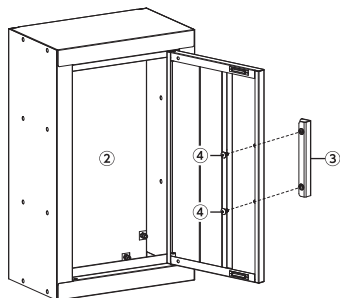





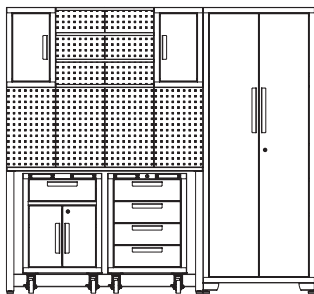

STEP2

②ロッカー(小-右)、③取っ手(160mm)を④M5プラスボルトを使用し、本締めします。

10.組み立て手順

バックパネル、棚パーツリスト ※図の縮尺は各部品によって異なります。



①バックパネル  数量:6	②サポート(横)  数量:3	③M6プラスボルト  数量:74
④サポート(縦)  数量:2	⑤棚  数量:4	⑥M6フランジナット  数量:16

バックパネル、棚の組み立て手順

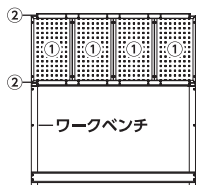

STEP1

ワークベンチに①バックパネル×4、②サポート(横)×2、③M6プラスボルト×24を使用し、仮締めします。

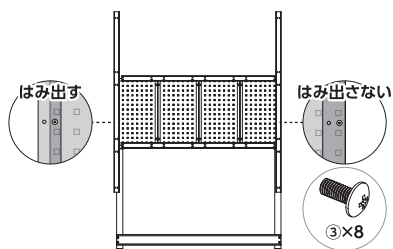

STEP2

④サポート(縦)を③M6プラスボルト×8を使用し、仮締めします。

※ロッカー(大)を取り付ける側の④サポート(縦)は

①バックパネルから半分はみ出すように取り付けてください。

※ロッカー(大)を取り付けない側の④サポート(縦)は

①バックパネルからはみ出さないように取り付けてください。

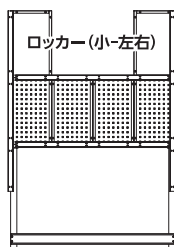

STEP3

ロッカー(小-左右)を③M6プラスボルト×8を使用し、仮締めします。

10.組み立て手順

バックパネル、棚の組み立て手順

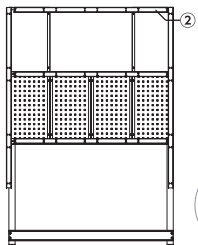

STEP4

②サポート(横)を③M6プラスボルト×4を使用し、仮締めします。

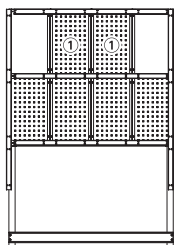

STEP5

①バックパネル2枚を③M6プラスボルト×8を使用し、仮締めします。

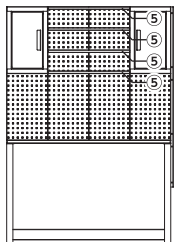

STEP6

ロッカー(小-左右)の扉を開き、③M6プラスボルト×16、⑥M6フランジナット×16を使用し、⑤棚×4を挟み込み仮締めします。

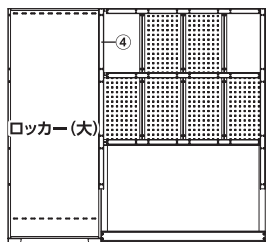

STEP7

STEP2ではみ出させておいた④サポート(縦)の穴に合わせてロッカー(大)を設置します。

③M6プラスボルト×6を使用し、仮締めします。

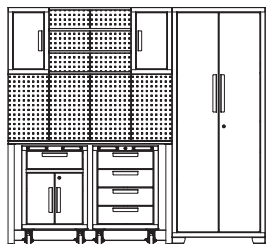

STEP8

平らな床面で仮締めされたボルト、ナットを本締めします。

11.メンテナンス

引出しの外し方

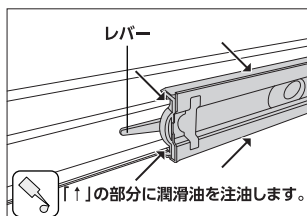

- ①引出しを最後まで開きます。
- ②ベアリングレール側面のレバーを操作します。
 - ・正面から見て『右側のレバーを下』に動かします。
 - ・正面から見て『左側のレバーを上』に動かします。
- ③レバーを動かした状態で、引出しを引き抜きます。
- ④取り付けは、引出しのレールを本体側のレールに合わせて押し込みます。
※引出しを取り付けるときに、手や指を挟まないよう注意してください。

各キャスターのメンテナンス

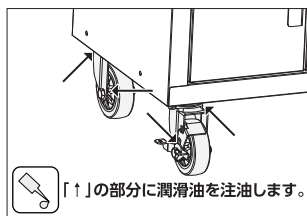

- ①各ボルトを、増し締めします。
- ②各キャスターのキャスター根本と回転部に、潤滑油を注油します。
※ロック付スイベルキャスターはロック機構にも注油してください。

12.保管

保管条件

- 次の保管条件に従い、正しく保管してください。
 - ・ コンクリート製の硬く平らな床面に置く
 - ・ 燃料やオイルなどの石油製品を、付着させない
 - ・ 損傷や破損がある場合は、保管しない
 - ・ 子供や幼児を近づけない

保管場所

- 次の場所には、保管しないでください。
 - ・ 高温、多湿、結露する場所
 - ・ 塵やホコリがあり清掃されていない場所
 - ・ 車内、不安定な棚、大型機械の隣、車道のそばなど、振動が発生する場所やその付近
 - ・ 施錠のできない場所

故障について

- 故障と思われる場合は、お買い求めの販売店またはカスタマーサービスまで問い合わせください。

13.廃棄について

- 本製品を廃棄する場合は、お住まいの各自治体のゴミ廃棄方法に従って、廃棄してください。
- 指定された廃棄方法以外で、本製品を廃棄しないでください。

14.個人情報の取り扱い

- ご提示いただいたご住所、お名前などの個人情報は、修理や相談のためのみに利用させていただきます。
- 個人情報は、適切に管理し、修理業務を委託する場合や正当な理由がある場合を除き第三者に開示、提供することはありません。

15.お問い合わせ先

カスタマーサービス

故障と思われるときや商品についての問い合わせは、カスタマーサービスまでご連絡ください。

048-501-7873

[受付時間] 平日9:00~18:00

[ホームページ] <https://www.astro-p.co.jp>

販売元

株式会社 ワールドツール

〒369-1106 埼玉県深谷市白草台2909-50

※住所、電話番号、受付時間が、予告なく変更になることがありますので、ご了承ください。

※上記電話番号が利用できない場合は、お買い求めの販売店へご連絡ください。

(2024年7月)

