

AP031229

コンパクト ツールカート マットブラック CTC229 取扱説明書

アストロプロダクツ製品をお買い上げいただきまして、誠にありがとうございます。

ご使用前に必ず、この取扱説明書を最後までお読みになり、正しくご使用ください。また、この取扱説明書は、いつでも見ることができるよう保管してください。



実際の商品と、取扱説明書内の図では、色や形状が異なる場合がありますので、ご了承ください。

取扱説明書について



- 当社の許可なく、取扱説明書の内容全部または一部を複製および改修し、無断で転載することは、禁止されています。
- 取扱説明書および本体に貼り付けられた重要ラベルの、安全に関わる項目には「」マークを使用しています。
製品を安全に使用し、あなたや他の人々への危害や財産への損害を未然に防ぐためのものなので、必ず守ってください。
- 取扱説明書をなくしたり、重要ラベルを汚したりせずに、使用者が任意に読むことができるよう、大切に保管してください。
- 警告、注意および重要事項の意に反して、安全義務を怠り、規定外の使用による機器の破損やケガなどに関しては、当社では一切の責任を負いかねますので、ご了承ください。

製品安全上のご注意

警告

 注意	<ul style="list-style-type: none"> ■ 作業に集中すると、周囲への安全確認が疎かになり、事故を招く恐れがあります。 <ul style="list-style-type: none"> ・ 作業手順や周辺の状況などをよく確認してください。 ■ 工具の収納、工具を収納した状態で移動が可能な収納機器です。 <ul style="list-style-type: none"> ・ 本来の用途以外で使用すると、ケガや事故の原因となります。
 禁止	<ul style="list-style-type: none"> ■ 製品に貼られたラベルを汚したり、剥がしたりしないでください。誤った使い方をすると危険性があり、ケガや事故の原因となります。 ■ 過労と思われるときや飲酒しているとき、薬物を服用しているとき、使用しないでください。判断力が鈍り、事故の原因となります。 ■ 周辺温度が40℃以上になる高温な場所や直射日光下では、使用しないでください。 <ul style="list-style-type: none"> ・ 高温による脱水症状や熱中症になる恐れがあります。休憩をこまめに行い、十分な水分補給をしてください。 ■ 次の作業環境下では、使用しないでください。 <ul style="list-style-type: none"> ・ 火気のそばや急激に温度上昇する場所 ・ 揮発性の高い溶剤などがある場所 ・ 通気が悪く、換気のできない場所 ・ 暴風雨、降雪、強風、雷などの悪天候時 ・ 水がかかる恐れがある場所、多湿、水中、海中 ・ 足元が滑りやすく、不安定な場所 ・ 急傾斜など、転倒の恐れがある場所 ■ 使用者以外、使用場所や保管場所に近づけないでください。
 分解禁止	<ul style="list-style-type: none"> ■ 修理技術者以外の人は、本取扱説明書に記載されていない、本体の分解、修理、改造はしないでください。 <ul style="list-style-type: none"> ・ 異常作動、過熱、発火、感電など、事故の原因となります。

注意

 注意	<ul style="list-style-type: none"> ■ 製品改良のため、主要機能および形状などは、予告なく変更する場合があります。 <ul style="list-style-type: none"> ・ 購入製品と改良品は、性能などが異なる場合がありますので、予めご了承ください。 ■ 高温、多湿、結露する場所、塵やホコリがあり清掃されていない場所に保管すると、本体故障の原因となります。 <ul style="list-style-type: none"> ・ 常温で清潔な場所に保管してください。
 指示	<ul style="list-style-type: none"> ■ 必ず取扱説明書を熟読し、本製品の使用方法をよく理解してから、使用してください。 <ul style="list-style-type: none"> ・ 使用方法が少しでも不明な場合は、使用せずにお買い求めの販売店またはカスタマーサービスまで問い合わせください。 ・ 誤った使用方法によって生じた、商品破損、人体への損傷、物品への損害、その他のいかなる損害に対しても、当社では一切の保証および責務を負いかねますので、ご了承ください。 ■ 安全に正しく使用するため、警告事項を理解し、厳守してください。 <ul style="list-style-type: none"> ・ 警告事項を無視して使用すると、傷害、重傷、死亡など、重大な事故の原因となります。 ■ 本製品を他人に貸すときは、必ず取扱説明書と一緒に渡してください。誤った使い方をすると危険性があり、ケガや事故の原因となります。 ■ 本製品は、大切に取り扱い扱ってください。落下などによって、強い衝撃が加わった場合は、必ず各部に異常がないか点検してください。 ■ 使用前や定期的に、各部に異常、不具合、損傷、破損がないか点検してください。 <ul style="list-style-type: none"> ・ 異常、不具合、損傷、破損がある場合は使用を中止し、お買い求めの販売店またはカスタマーサービスまで問い合わせください。
 禁止	<ul style="list-style-type: none"> ■ 損傷がある場合は、保管しないでください。 <ul style="list-style-type: none"> ・ 損傷がある製品を誤って使用してしまう恐れがあり、ケガや事故の原因となります。

製品使用上のご注意

警告



- 長距離移動すると、各キャスターが摩耗し、破損する恐れがあります。設置場所までは、移動を最小限にしてください。
- 本製品は輸入品です。一般的国内製造品よりも輸送にかかる時間が長く、梱包コスト削減のために簡易的な梱包をしております。
 - ・ キズ、変形などが生じていることがありますが、商品の機能、性能を損なうほどでない場合は商品の不具合としては認められませんので、予めご了承ください。



- キャスター破損や転倒の原因となるので、下記の面では使用しないでください。
 - ・ 砂利、砂、凹凸がある面
 - ・ アスファルト面
 - ・ カーペット
 - ・ 柔らかく軟弱な面
 - ・ 傾斜がある面
- ゆっくり移動し、走ったり、勢よく押しついたりして移動しないでください。転倒、衝突など、ケガや事故の原因となります。
- 生き物や飲食物、重要なものを収納しないでください。本製品は、工具の収納、保管を目的としています。
- 本製品に乗ったり、座ったりしないでください。本製品の損傷、破損、ケガや事故の原因となります。
- トレーの上で、溶接、打撃、分解などの作業を行わないでください。
- 長時間直射日光に当てる、湿った場所や濡れてる場所、屋外での使用はやめてください。
 - ・ サビや劣化が発生し、損傷や破損の原因となります。



- 必ず、設定されている耐荷重以下で使用してください。耐荷重を超えて使用すると、損傷、破損、ケガや事故の原因となります。
- 周囲の安全を確保したうえで、本製品を設置してください。
- 移動後や使用せずに保管するときは、キャスターをロックし、動かないことを確認してください。
 - ・ ロックが不十分な状態は、事故の原因となります。
- 各キャスターには、定期的に潤滑油を注油してください。

製品仕様

商品型番	AP031229
商品コード	2003000012293
本体サイズ	W425×D245×H500mm
重量	4.5kg
トレー内寸	W410×D230×H28mm×2(マット含まず)
耐荷重	各30kg
本体機能	キャスターロック機構付(2輪)
付属品	傷防止マット×2、キャスター用レンチ

各部名称

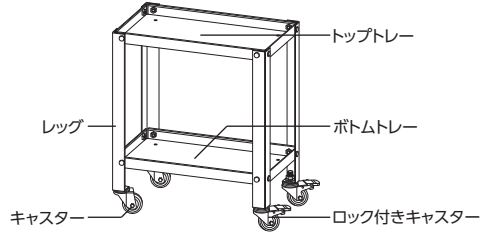







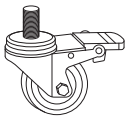

製品特徴

- ・ コンパクトツールボックスと併用可能なツールカートです。
- ・ ツールボックスはもちろん、ミドルチェストと組み合わせることで、小型のサービスカートとして使用可能です。
- ・ 小型で全高も約500mmと低いので、腰掛けながらの作業時にも重宝します。
- ・ ミドルチェストは、下段にも収めることが可能です。

組み立ての留意事項

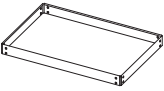
- 周囲の安全を確保し、次の注意点を守り組み立てを行ってください。
 - ・ 必ず、2人以上で組み立てを行ってください。
 - ・ 安全手袋を着用してください。
 - ・ 作業場所は、整理整頓し、作業上障害となるものを置かないでください。
 - ・ 本書内の手順、図を参照し、組み立てを行ってください。
 - ・ 組み立てには、13mmレンチ、19mmレンチ、各1本が必要です。
 - ・ 仮締め状態は、不安定で部品が外れる恐れがあります。本締めするまでは慎重に取り扱ってください。
 - ・ すべての部品が、正しく取り付けできているか確認してください。組み立て途中で本締めすると、組み立てできなくなる場合があります。
 - ・ 組み立て中に異常を感じたら、お買い求めの販売店またはカスタマーサービスまで問い合わせください。
 - ・ 組み立て前に、部品の不足、サビ、損傷、破損などがないか、よく確認してください。

パーツリスト

<p>①レッグ</p>  <p>数量:4</p>	<p>②ロック付きキャスター</p>  <p>数量:2</p>	<p>③キャスター</p>  <p>数量:2</p>	<p>④ワッシャー</p>  <p>数量:4</p>	<p>⑤スプリングワッシャー</p>  <p>数量:4</p>	<p>⑥ナット(大)</p>  <p>数量:4</p>
<p>⑦トップ/ボトムトレー</p>  <p>数量:2</p>	<p>⑧ボルト</p>  <p>数量:16</p>	<p>⑨ナット(小)</p>  <p>数量:16</p>	<p>⑩キャスター用レンチ</p>  <p>数量:1</p>		

組み立て手順

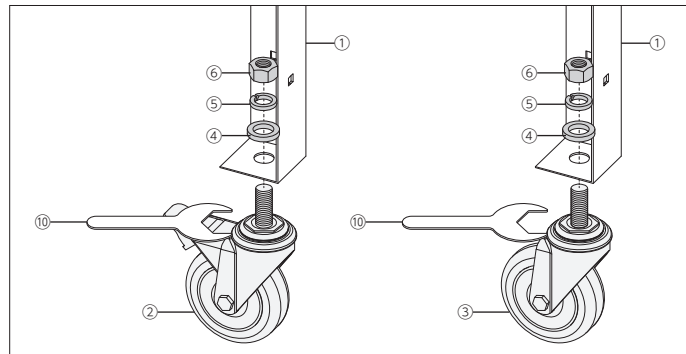

STEP1

①レッグと②ロック付きキャスター(③キャスター)を④ワッシャー、⑤スプリングワッシャー、⑥ナット(大)を使用し、本締めします
 ※⑩キャスター用レンチを使用して各キャスターの根本の六角部を固定し、⑥ナット(大)を締め込んでください。

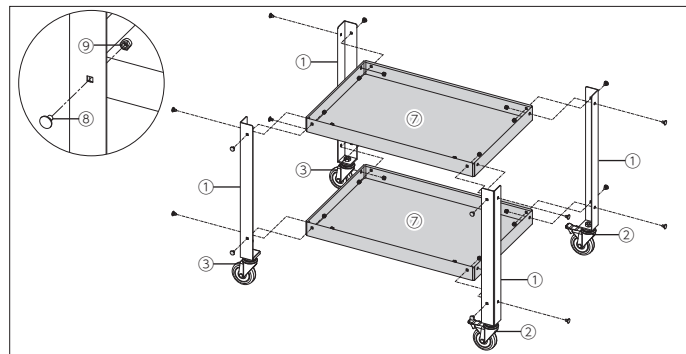

STEP2

①レッグに⑦トップ/ボトムトレーを⑧ボルト、⑨ナットを使用し、仮締めします。
 ※②ロック付きキャスターと③キャスターの位置に注意して取り付けてください。
 ※ボトムトレーを先に取り付けると作業が安定します。

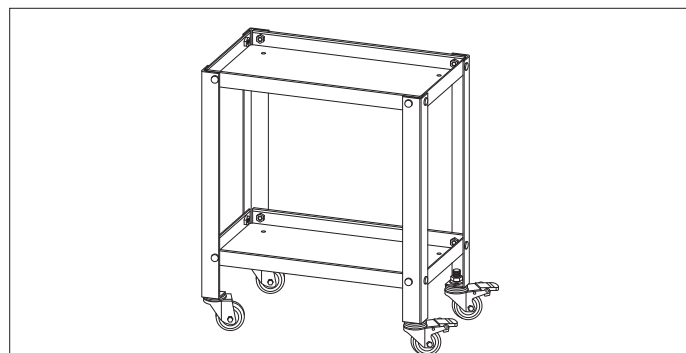

STEP3

平らな床面で仮締めされたボルト、ナットを本締めします。
 ※キャスターを地面にしっかり設置させてください。
 ※4本のレッグが垂直な状態で、ボルト、ナットを本締めしてください。

使用方法

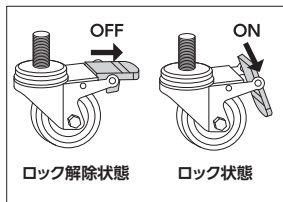

・設置場所まで移動したら、キャスターをロックします。

ロック: ストッパーを押し下げる

ロック解除: ストッパーを押し上げる

※キャスターは、必ずロックしてください。

メンテナンス

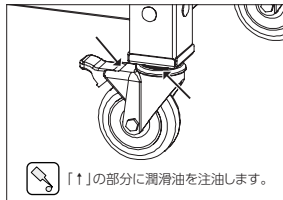

① 各ボルトを増し締めします。

② 各キャスターの回転部に、潤滑油を注油します。

※ロック付きキャスターには、キャスター根本とロック機構にも注油してください。

保管

保管条件

- 次の保管条件に従い、正しく保管してください。
 - ・必ずロック付きキャスターをロックし、動かないことを確認してください。
 - ・損傷や破損がある場合は、保管しないでください。
 - ・子供や幼児を近づけないでください。

保管場所

- 次の場所には、保管しないでください。
 - ・高温、多湿、結露する場所
 - ・塵やホコリがあり、清掃されていない場所
 - ・車内、不安定な棚、大型機械の隣、車道のそばなど、振動が発生する場所やその付近
 - ・施錠のできない場所

故障について

- 故障と思われる場合は、お買い求めの販売店またはカスタマーサービスまで問い合わせください。

廃棄について

- 本製品を廃棄する場合は、お住まいの各自自治体のゴミ廃棄方法に従って、廃棄してください。
- 指定された廃棄方法以外で、本製品を廃棄しないでください。

個人情報の取り扱い

- ご提示いただいたご住所、お名前などの個人情報は、修理や相談のためのみに利用させていただきます。
- 個人情報は、適切に管理し、修理業務を委託する場合や正当な理由がある場合を除き第三者に開示、提供することはありません。

お問い合わせ先

カスタマーサービス

故障と思われるときや商品についての問い合わせは、
カスタマーサービスまでご連絡ください。

048-501-7873

[受付時間] 平日9:00～18:00

[ホームページ] <https://www.astro-p.co.jp>

販売元

株式会社 ワールドツール

〒369-1106 埼玉県深谷市白草台2909-50

※ 住所、電話番号、受付時間が、予告なく変更になることがありますので、
ご了承ください。

※ 上記電話番号が利用できない場合は、お買い求めの販売店へご連絡ください。